

# КАТАЛОГ РЕШЕНИЙ





Уважаемые клиенты!

Представляем вам каталог решений компании «Диасофт». «Диасофт» – многопродуктовая компания. У нас сотни продуктов, которые мы объединили в комплексные решения, способные приносить максимальную пользу вашему бизнесу.

Мы работаем в соответствии с новыми стандартами IT-индустрии, опираясь на современные архитектурные подходы, технологии и способы организации производства программных продуктов. Это позволяет нам работать быстро, качественно и с учетом всех потребностей наших клиентов.

Мы стремимся стать такой компанией, которая вносит самый большой вклад в развитие бизнеса организаций всех отраслей экономики нашей страны. Для этого мы создаем решения, которые позволяют эффективно управлять всеми ресурсами организаций, и предоставляем нашим партнерам экосистему для разработки программных продуктов. В составе экосистемы «Диасофт» – более 100 продуктов, которые помогают разработчикам создавать новые IT-решения быстрее, лучше и во много раз эффективнее.

Мы уверены, что информационные технологии могут и должны вносить существенный вклад в развитие бизнеса и повышение его эффективности. В этом главный смысл нашей работы.

С уважением,  
Александр Глазков,  
генеральный директор  
компании «Диасофт»

# СОДЕРЖАНИЕ

<b>0</b>	<b>Компании</b>	5
----------	-----------------	---



## **01 Финансовая индустрия**

Комплексная автоматизация банковских систем	16
Кредитный бэк-офис, гарантии	17
Дилерские операции	18
Брокерское обслуживание	19
Депозитарий	20
Цифровые финансовые активы	21
Расчеты, аккредитивы	22
Кредитный конвейер	23
Цифровой банкинг, цифровые каналы	24
Цифровой рубль, электронные платежи	25
Страхование	26
Пенсионные фонды	27
Обязательная и управленческая отчетность	28



## **02 Управление ресурсами предприятия**

Управление взаимоотношениями с клиентами	30
Система электронного документооборота	31
Российская ERP	32
Технологическое обеспечение производства	33
Контроллинг предприятия	34
Единый центр принятия решений	35
Риски и комплаенс	36
Продуктовая фабрика	37
Главная книга	38
Кадровый учет и заработная плата	39
Административно-хозяйственная деятельность	40
Импортозамещение продуктов SAP	41



## **03 Государственные информационные системы**

Государственные информационные системы	43
Регистраторы	44
Взаимодействие с госорганами	45



## **04 Экономика данных**

Центр управления отчетностью	47
Фабрика данных	48



## **05 Средства производства программных продуктов**

Интеграционная платформа	50
Цифровая платформа	51
Информационная безопасность	52
Low-code разработка микросервисных программных продуктов	53



## **06 Системное программное обеспечение**

Брокер сообщений для микросервисных продуктов	55
Программно-аппаратный комплекс	56
Блокчейн	57
Сервер приложений	58
Система управления базами данных	59



## **07 Управление человеческим капиталом**

Управление человеческим капиталом	61
Управление сервисом	62
Управление обучением	63
Управление талантами	64
Управление проектами	65
Управление задачами и командами	66
Управление мероприятиями	67
Управление коммуникациями	68

# О КОМПАНИИ

[← вернуться к содержанию](#)

# О КОМПАНИИ «ДИАСОФТ» В ЦИФРАХ

**34** года  
«Диасофт» работает на рынке информационных технологий

**18** лет  
«Диасофт» инвестирует в развитие цифровой платформы

**250+** программных продуктов  
компания включены в реестр российского программного обеспечения

**150+** клиентов  
ежедневно используют решения компании в своей работе

**250+** проектов  
в год по внедрению сложных IT-систем

**2400+** сотрудников  
в компании

## ГЕОГРАФИЯ ПРИСУТСТВИЯ



★ Головной офис

● Филиалы

● Зарубежная дочерняя компания

● Ханой

# ВЫХОД НА МОСКОВСКУЮ БИРЖУ

## ЦЕЛИ ВЫХОДА НА IPO

01

Повышение узнаваемости и привлекательности бренда компании во всех отраслях экономики за счет публичности

02

Привлечение инвестиций для разработки новых продуктов, решения задач цифровой трансформации и импортозамещения во всех отраслях экономики

03

Повышение ликвидности акций компании

## ИТОГИ IPO

### РЫНОЧНАЯ КАПИТАЛИЗАЦИЯ КОМПАНИИ

47,25 млрд рублей  
(на 13.02.24)

### ПИК РЫНОЧНОЙ КАПИТАЛИЗАЦИИ КОМПАНИИ

68,65 млрд рублей  
(на 15.04.24)

### ОБЩИЙ РАЗМЕР IPO

4,14 млрд рублей

### ИНВЕСТОРЫ

> 100 тыс. розничных инвесторов

14 институциональных инвесторов

# «ДИАСОФТ» – ЕДИНСТВЕННАЯ КОМПАНИЯ НА МОСКОВСКОЙ БИРЖЕ, КОТОРАЯ РАЗРАБАТЫВАЕТ ПРИКЛАДНЫЕ РЕШЕНИЯ ДЛЯ УПРАВЛЕНИЯ РЕСУРСАМИ ОРГАНИЗАЦИЙ

## ОСНОВНЫЕ ВИДЫ РЕСУРСОВ:

**1**

### МАТЕРИАЛЬНЫЕ РЕСУРСЫ

К ним относятся физические объекты, такие как здания, оборудование, сырье и товары. Эти ресурсы являются основой производства и реализации продукции.

**2**

### ТРУДОВЫЕ РЕСУРСЫ

Это человеческий капитал, включающий навыки, знания и труд сотрудников. Они являются важным фактором для обеспечения эффективной работы предприятия.

**3**

### ФИНАНСОВЫЕ РЕСУРСЫ

Включают денежные средства и финансовые инструменты, необходимые для осуществления различных операций и инвестиций.

**4**

### ИНФОРМАЦИОННЫЕ РЕСУРСЫ

Это данные и знания, которые предприятие использует для принятия решений и управления. Это могут быть базы данных, программное обеспечение и другие источники информации.

**5**

### ИННОВАЦИОННЫЕ РЕСУРСЫ

Включают новые технологии, идеи и разработки, которые способствуют улучшению продуктов, услуг и процессов на предприятии.

# «ДИАСОФТ» В ПЕРЕЧНЕ СИСТЕМООБРАЗУЮЩИХ ОРГАНИЗАЦИЙ

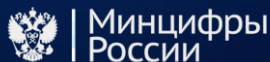

# 102

## организации

в перечне системообразующих в сфере ИКТ

В апреле 2020 года «Диасофт» включен в перечень системообразующих организаций российской экономики в сфере информационных технологий, связи и массовых коммуникаций

Все решения компании «Диасофт» включены в Единый реестр российских программ для электронных вычислительных машин баз данных

## «ДИАСОФТ» ВХОДИТ В ЭКСПЕРТНЫЙ СОВЕТ ПРИ МИНЦИФРЫ РФ

Экспертный совет по программному обеспечению при Министерстве цифрового развития, связи и массовых коммуникаций РФ является постоянно действующим органом, образованным в целях проведения экспертизы при включении сведений о программном обеспечении в единый реестр российских программ для электронных вычислительных машин и баз данных

«Диасофт» член совета с 2015 года, момента образования

**ПРЕДСТАВИТЕЛЬ «ДИАСОФТ» ИМЕЕТ ПРАВО ГОЛОСА В ЭКСПЕРТНОМ СОВЕТЕ**

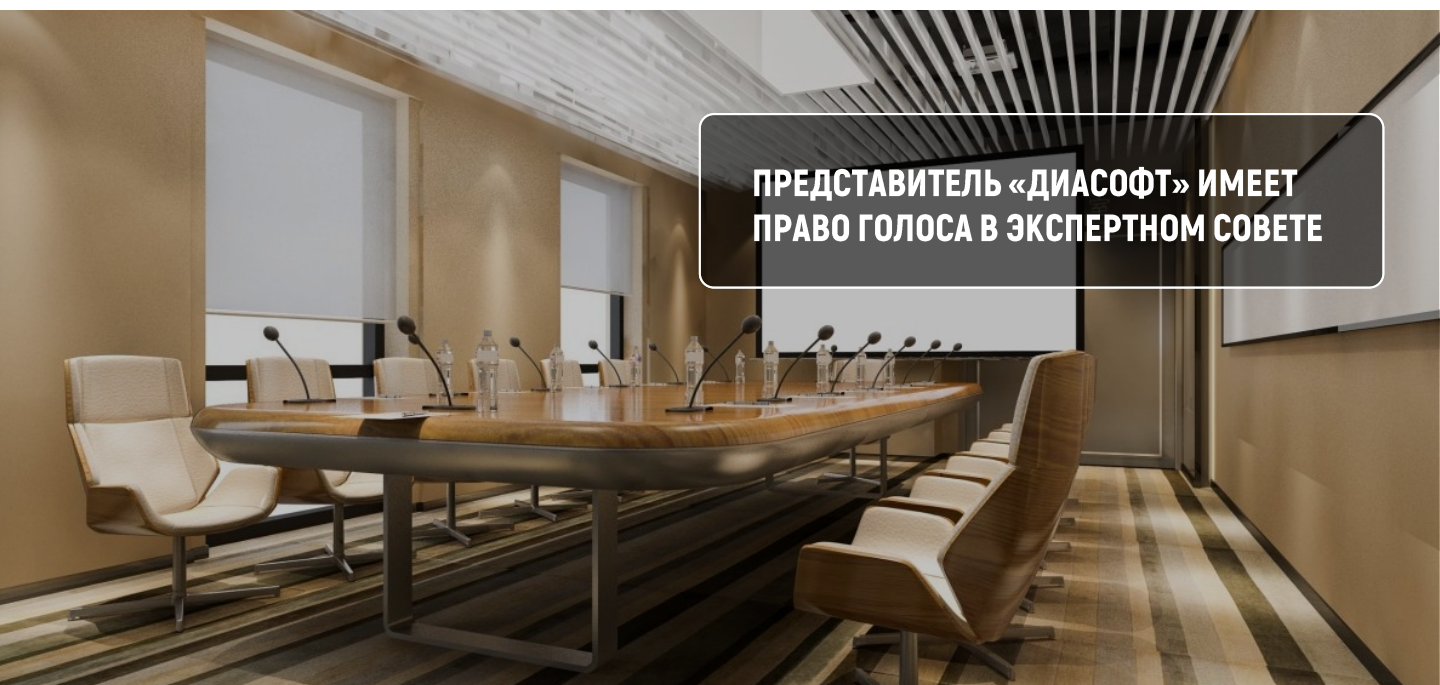



# «ДИАСОФТ» ВХОДИТ В РОССИЙСКИЕ АССОЦИАЦИИ



**АРПП**  
**Отечественный Софт**

Ассоциация разработчиков программных продуктов «Отечественный софт» – крупнейшее объединение российских производителей программного обеспечения. Ассоциация учреждена в 2009 году. На сегодняшний день число компаний в составе АРПП – 290

**«Дياسофт» член АРПП с 2009 года момента образования ассоциации**



**РУССОФТ**

РУССОФТ – влиятельное объединение компаний-разработчиков программного обеспечения России. РУССОФТ объединяет 351 IT-компаний со штатом более 85 000 высококвалифицированных сотрудников. РУССОФТ представляет всю индустрию разработки ПО в России

**«Дياسофт» член РУССОФТ с 2015 года**



**АССОЦИАЦИЯ**  
**ФИНТЕХ**

Ассоциация развития финансовых технологий (Ассоциация ФинТех) основана в конце 2016 г. по инициативе Банка России и ключевых участников отечественного финансового рынка. Это уникальная площадка для конструктивного диалога регулятора с представителями бизнеса

**«Дياسофт» с 2023 года является ассоциированным членом Ассоциации**



# НОВЫЕ СТАНДАРТЫ IT-ИНДУСТРИИ

«Диасофт» ведет разработку программных продуктов в соответствии с новыми стандартами IT-индустрии, принятыми в финансовом секторе и других отраслях экономики

**01** Требования к функционалу

**05** Требования к информационной безопасности

**02** Требования к архитектуре

**06** Требования к импортозамещению

**03** Требования к технологиям

**07** Требования к ведению проектов

**04** Требования к организации производства продуктов

**08** Требования к сопровождению

ГОСТЕХ

 СБЕР БАНК





 Ростелеком

 ВТБ

 АССОЦИАЦИЯ  
ФИНТЕХ

# ЛИЦЕНЗИИ КОМПАНИИ



-  Лицензия ФСБ России N 18457/Н от 11.06.2021 г. на деятельность, связанную с шифровальными (криптографическими) средствами
-  Лицензия ФСБ России N М 004604 ВВТ-О 09.10.2021 г. на разработку, производство, распространение шифровальных (криптографических) средств
-  Лицензия ФСТЭК России N 3993 от 08.10.2021 г. на деятельность по технической защите конфиденциальной информации
-  Лицензия ФСТЭК России N 2040 от 09.11.2021 г. на деятельность по разработке и производству средств защиты конфиденциальной информации

# УЧАСТИЕ В РОССИЙСКИХ ИССЛЕДОВАНИЯХ И РЕЙТИНГАХ



CNews, Рейтинг low-code платформ для крупного бизнеса от Market.CNews  
Экосистема цифровой трансформации  
**Digital Q на 1 месте**



CNews, Рейтинг Инновационных ERP-систем, Премия Market CNews Leader  
Платформа развития  
**Digital Q.ERP на 1 месте**



CNews, Рейтинг ERP-систем 2024  
Платформа развития  
**Digital Q.ERP на 2 месте**



Tadviser, Рейтинг Крупнейшие разработчики СУБД в России  
**Digital Q.DataBase на 4 месте**



Cnews, Рейтинг BPM-системы 2024,  
**Digital Q.BPM на 4 месте**



CNews, Рейтинг HRM-систем 2024  
Платформа развития  
**Digital Q.HR 7 месте**

# ПРИЗНАНИЕ МЕЖДУНАРОДНЫХ ЭКСПЕРТОВ

Решения «Диасофт» разрабатываются в соответствии с международными стандартами и признаны мировыми экспертами:

## IDC FinTech Rankings

С 2012 г. «Диасофт» входит в топ-100 крупнейших мировых поставщиков финансовых технологий IDC FinTech Rankings Top 100, ежегодно доказывая успешность своей бизнес-стратегии и стабильное положение на рынке

## FORRESTER

Компания «Диасофт» включена в список 26 крупнейших мировых поставщиков цифровых банковских платформ, представленный в отчете аналитической компании Forrester «The Digital Banking Processing Platforms Landscape, Q3 2024»

## CELENT

Цифровая платформа компании «Диасофт» представлена в отчете Small Business Digital Banking Platforms Report 2023 глобальной исследовательской и консалтинговой компании Celent, входящей в группу Oliver Wyman, среди решений 11-ти лидеров мирового рынка цифровых банковских платформ для работы с малым бизнесом

## CELENT

Компания «Диасофт» включена в список 13-ти ведущих поставщиков цифровых платформ для розничного банковского сектора Retail Digital Banking Platforms: International Edition 2022 компании Celent

## GARTNER

Компания «Диасофт» со своей цифровой платформой вошла в список мировых поставщиков цифровых банковских решений Market Guide for Digital Banking Multichannel Solutions 2022 аналитической компании Gartner

## FORRESTER

Компания «Диасофт» названа ведущим поставщиком банковских платформ в Европе в отчете Global Banking Platform Deals Survey 2022 компании Forrester

## OMDIA UNIVERSE

Компания «Диасофт» включена в глобальный рейтинг ведущих поставщиков цифровых банковских платформ Digital Banking Platforms Universe Report 2023 компании Omdia, мирового лидера в области консалтинга и технологических исследований

## FORRESTER

Компания «Диасофт» со своей цифровой платформой включена в список 38-ми ведущих мировых поставщиков решений для поддержки омниканального обслуживания клиентов финансовых организаций в отчете Now Tech: Digital Banking Engagement Platforms 2021 компании Forrester

# ПРИЗНАНИЕ МЕЖДУНАРОДНЫХ ЭКСПЕРТОВ

«Диасофт» и Совкомбанк с проектом цифровой трансформации финансового бизнеса стали победителями трех международных премий:



## IDC Real Results Award

в номинации Trade & Treasury, в рамках ежегодного исследования FinTech Rankings глобальной аналитической компании IDC



## Banking Tech Awards

в номинации «Лучший IT-проект для поддержки казначейства и операций на фондовом рынке»



## FinTech Innovation Awards

от консалтинговой компании и журнала IBS в номинации Best Treasury Implementation

## Совместный проект «Диасофт» и Росбанка



Финалист премии Banking Tech Awards в номинации «Лучший IT-проект для поддержки кредитного бизнеса»

## Совместный проект «Диасофт» и Банка ДОМ.РФ



Финалист премии Banking Tech Awards в номинации «Лучшая цифровая инициатива»

# КНИГИ КОМПАНИИ «ДИАСОФТ»



**Александр Глазков**

**Бизнес в условиях перемен**



Книга Александра Глазкова, генерального директора, члена совета директоров компании «Диасофт», о трансформации бизнеса, об изменениях системы и принципов управления компанией, о создании новой корпоративной культуры, практическом опыте реализации уникальных проектов по внедрению цифровых решений и осознанном подходе к выстраиванию доверительных взаимоотношений с клиентами в целях совместного, командного производства IT-решений



**Сергей Ломака**

**Эффективное производство программных продуктов**



Книга Сергея Ломаки, главного архитектора компании «Диасофт» – о практическом опыте организации современного производства программных продуктов. Об уникальных подходах, практике и системе принципов, лежащих в основе современного производства, об осознанном подходе к выстраиванию процессов и системы коммуникаций, о культуре сознательного отношения к качеству и эффективности труда.

01

# ФИНАНСОВАЯ ИНДУСТРИЯ

[← вернуться к содержанию](#)





# КОМПЛЕКСНАЯ АВТОМАТИЗАЦИЯ БАНКОВСКИХ СИСТЕМ



## Digital Q.CoreBanking

Решение реализует задачи комплексного импортозамещения и замены устаревших IT-систем в банках

### РЫНОК ТРЕБУЕТ – МЫ СООТВЕТСТВУЕМ!

-  Все элементы решения - импортонезависимые
-  Подходит для комплексной замены и обновления IT-системы Банка
-  Постоянна и своевременная актуализация функционала, в соответствии с обновленными требованиями регуляторов.

### СОСТАВ РЕШЕНИЯ

-  Коробочная АБС от «Диасофт»
-  СУБД Digital Q.DataBase
-  ПАК (оборудование и ОС)

### АРХИТЕКТУРА РЕШЕНИЯ

#### Внешние системы

ДБО

Процессинг

Гос. органы (ГИС)

Фронт-офисные приложения

...

#### Автоматизированная банковская система

Главная книга

Расчеты

Кредиты

Депозиты

Платежные карты

Сейфовые ячейки

Денежные рынки

Финансовые рынки

Брокерское обслуживание

Взаимодействие с гос. органами

#### СУБД - Digital Q.DataBase

#### Инфраструктурные компоненты

Серверное оборудование

Операционная система

Программный RAID

### ПРЕИМУЩЕСТВА РЕШЕНИЯ

- 01** Коробочная АБС от «Диасофт» (ранее Diasoft FA#) – проверенный годами продукт
- 02** Комплексное решение – это гарантия совместимости компонентов и качества их функционирования
- 03** Берем полную ответственность за результат на всех этапах

### ЦИФРЫ

**54%**

операций АБС выполняются быстрее на СУБД Digital Q.DataBase, чем на MS SQL

**64%**

банков с универсальной лицензией используют программные продукты «Диасофт»

**> 20 лет**

опыт реализации проектов комплексной замены АБС





# КРЕДИТНЫЙ БЭК-ОФИС

## Digital Q.Loans

Решение реализует учет кредитных договоров.  
Разработано как высокопроизводительное и интегрируемое в любой IT-ландшафт решение, специально для крупных финансовых организаций.

### ЗАДАЧИ РЕАЛИЗУЕМЫЕ РЕШЕНИЕМ:

-  Необходимость в импортозамещении и удовлетворении требований регулятора
-  Увеличение кредитного бизнеса, как следствие необходимость в масштабировании производительности
-  Замена устаревшего решения на современное

### АРХИТЕКТУРНОЕ РЕШЕНИЕ



### ПРЕИМУЩЕСТВА РАБОТЫ С РЕШЕНИЕМ

- 01** Гарантированная эффективность на СУБД Digital Q.DataBase от «Диасофт»
- 02** Импортонезависимое – зарегистрировано в РРПО
- 03** Высокая производительность – подтверждено в крупной МФО
- 04** Современная архитектура – интегрируется в любой IT-ландшафт

### ЦИФРЫ

**2 000 000** кредитов

и более уже обслуживаются нашим решением в крупной МФО

**60** минут

занимает погашение и начисление по всему кредитному портфелю



# ДИЛЕРСКИЕ ОПЕРАЦИИ

## Digital Q.Treasury

Решение автоматизирует бизнес-процессы мидл- и бэк-офиса по дилерским, казначейским и трейдерским операциям кредитных и некредитных финансовых организаций, а также инвестиционных групп

### ЗАДАЧИ ПРИ РАБОТЕ НА ДИЛЕРСКОМ РЫНКЕ

-  Развитие взаимоотношений с контрагентами для решения задач привлечения ликвидности
-  Проведение операций с инновационными финансовыми активами для привлечения новых клиентов и контрагентов
-  Импортзамещение иностранных поставщиков
-  Соответствие регуляторным новациям

### АРХИТЕКТУРА РЕШЕНИЯ



### ПРЕИМУЩЕСТВА РАБОТЫ С РЕШЕНИЕМ

- 01** Поддержка операций со всеми финансовыми инструментами
- 02** Гибкая настройка процессов подтверждения и расчетов по сделкам
- 03** Своевременная и полная поддержка изменений законодательства
- 04** Автоматизированные процессы взаимодействия с торговыми и клиринговыми системами
- 05** Сквозная обработка (STP) бизнес-процессов
- 06** Ведение учета группы компаний в единой базе

### ЦИФРЫ

**100 +**

видов сделок уже автоматизировано

до **75 000 000**

собственных сделок в год обрабатывается на валютном, фондовом и срочном рынках

до **12:00**

обеспечена возможность закрытия операционного дня







# БРОКЕРСКОЕ ОБСЛУЖИВАНИЕ

## Digital Q.Brokerage

Решение автоматизирует бизнес-процессы и операции мидл- и бэк-офиса брокерского обслуживания и доверительного управления для розничных, институциональных и private брокеров

### КЛЮЧЕВЫЕ ЗАДАЧИ НА РЫНКЕ БРОКЕРСКОГО ОБСЛУЖИВАНИЯ

-  Обеспечение цифрового онбординга, широкого выбора финансовых инструментов и круглосуточного доступа к средствам
-  Обеспечение высокой производительности сервисов для работы с растущей долей физических лиц на рынке
-  Импортзамещение программного обеспечения
-  Оперативная поддержка регуляторных новаций

### АРХИТЕКТУРА РЕШЕНИЯ



### ПРЕИМУЩЕСТВА РАБОТЫ С РЕШЕНИЕМ

01

Глубокая экспертиза в брокерском обслуживании с полной поддержкой всех финансовых инструментов и операций

02

Поддержка законодательных стандартов и регуляторных требований

03

Высокая скорость работы благодаря многопоточным вычислениям и неограниченной масштабируемости

04

Современные технологии и сквозная обработка данных для ускорения цифровой трансформации

### ЦИФРЫ

**300 000** сделок

обработка данных, расчет комиссий и учет – за 1 час

**10 000** активным клиентам

подготовка и отправка отчета брокера всего за 1 час









# ДЕПОЗИТАРИЙ

## Digital Q.Custody

Решение предназначено для автоматизации бизнес-процессов и операций депозитариев для организаций и финансовых групп, занимающихся инвестиционной деятельностью и оказывающих услуги по учету и хранению ценных бумаг

### ЗАДАЧИ ДЕПОЗИТАРИЯ

-  Документооборот
-  Учет прав на ценные бумаги
-  Процессная обработка поручений на операции по счетам депо
-  Распределение доходов по ценным бумагам
-  Проведение корпоративных действий
-  Тарификация услуг и взимание платы за услуги депозитария

### АРХИТЕКТУРА РЕШЕНИЯ



### ПРЕИМУЩЕСТВА РАБОТЫ С РЕШЕНИЕМ

- 01** Комплекты готовых бизнес-процессов под разные бизнес-потребности
- 02** Поддержка ЭДО центрального депозитария и международных расчетных центров
- 03** Высокопроизводительное решение с поддержкой многопоточной обработки операций и горизонтального масштабирования
- 04** Сокращение ручного труда за счет непрерывной обработки операций с минимальным участием пользователя

### ЦИФРЫ

**1 000 000 +**

открытых счетов в депозитарии

**600 000 +**

получателей доходов по ценным бумагам в день

**200 000 +**

депозитарных операций в день

**70 +**

клиентов используют решение «Диасофт»







# ЦИФРОВЫЕ ФИНАНСОВЫЕ АКТИВЫ

## Digital Q.DFA

Решение предназначено для Операторов информационных систем и автоматизирует операции с цифровыми финансовыми активами (ЦФА) на первичном рынке. Обеспечивает выпуск, учет, обращение всех видов ЦФА

### ЗАДАЧИ ОПЕРАТОРОВ ИНФОРМАЦИОННЫХ СИСТЕМ ПРИ РАБОТЕ С ЦФА

-  Регистрация новых участников и выпусков цифровых финансовых активов, включая гибридные цифровые права
-  Организация первичного размещения, операций купли-продажи, обмена и погашения цифровых активов
-  Ведение реестров владельцев и операций с ЦФА, а также расчет комиссий оператора по гибким правилам
-  Обеспечение прозрачности и контроля за движением цифровых активов через мониторинг и аналитические инструменты

### АРХИТЕКТУРА РЕШЕНИЯ



### ПРЕИМУЩЕСТВА РАБОТЫ С РЕШЕНИЕМ

- 01** Автоматизация процессов выпуска и учета всех видов ЦФА, в том числе гибридных
- 02** Обширный список базовых активов, которыми могут быть обеспечены ЦФА
- 03** Настройка бизнес-процессов и тарифов под потребности конкретного оператора
- 04** Высокая производительность, масштабируемость и безопасность

### ЦИФРЫ

**> 65**

автоматизированных бизнес-процессов

**> 1 000 TPS**

производительность Распределенного реестра, и это не предел

**> 30 лет**

автоматизации решений в области финансовых рынков





# РАСЧЕТЫ

## Digital Q.Payments

Решение обрабатывает платежи клиентов финансовой организации, позволяя настроить процесс как последовательность готовых шагов: обмен сообщениями, автоматические и ручные проверки, дневная очередь, картотека, учет арестов, взаимодействие с главной книгой

### ЗАДАЧИ ПРИ РАБОТЕ С РАСЧЕТАМИ И ПЛАТЕЖАМИ

-  Импортзамещение объектов, относящихся к категории ЗОКИИ в части проведения расчетов и платежей клиентов финансовой организации
-  Организация обработки платежей в соответствии с законодательством, учетной политикой и внутренними правилами финансовой организации
-  Бесперебойная, 95% автоматизированная обработка платежей для всех типов клиентских счетов

### АРХИТЕКТУРА РЕШЕНИЯ



### ПРЕИМУЩЕСТВА РАБОТЫ С РЕШЕНИЕМ

- 01** Более 130 готовых функциональных шагов и возможность их выстраивания в требуемом порядке обработки
- 02** Возможность настройки 400+ алгоритмов автоматических проверок и контролей платежей
- 03** Возможность задавать порядок списания средств с учетом арестов, блокировок и других ограничений
- 04** Отказоустойчивость и высокая производительность процессов обработки за счет кластеризации и InMemory вычислений

### ЦИФРЫ

**< 130**

готовых функциональных шагов для настройки обработки платежей

**< 400**

алгоритмов автоматических проверок и контролей

**10 000**

документов обрабатываются за 20 мин



# КРЕДИТНЫЙ КОНВЕЙЕР

## Digital Q.LOS

Решение для комплексной автоматизации процессов подбора и выдачи кредитных продуктов

### ЗАДАЧИ ПРИ РАБОТЕ С КРЕДИТНЫМ КОНВЕЙЕРОМ



Создание условий для предоставления кредитов клиентам из любого удобного места через цифровизацию кредитного конвейера и интеграцию с различными маркетплейсами (ФинУслуги, Банки.ру и т.д.)



Обеспечение высокой скорости всех процессов: обслуживания клиентов, принятия решений, внесения изменений, доставки обновлений, а также настройки и обновления продуктовой линейки

### АРХИТЕКТУРА РЕШЕНИЯ



### ПРЕИМУЩЕСТВА РАБОТЫ С РЕШЕНИЕМ

01

Гибкая и быстрая настройка процессов, стратегий и продуктовой линейки

02

Готовые адаптеры для интеграции с СМЭВ, БКИ и ДБО

03

Удобный и интуитивно понятный интерфейс для сотрудников и партнеров Банка

04

Встроенная система оперативной и управленческой отчетности

05

Высокая производительность благодаря микросервисной архитектуре

06

Быстрая адаптация и обновление решений под требования рынка

### ЦИФРЫ

**16**

лет

развиваем решение Кредитный Конвейер

**200+**

реализованных проектов

**15+**

банков работают на нашем решении

**10**

мин

от ввода заявки до выдачи кредита







# ЦИФРОВОЙ БАНКИНГ

## Digital Q.E-Banking

Решения для автоматизации взаимодействия пользователей с сервисами компании – дистанционный банкинг, кабинеты клиентов, дистанционные личные кабинеты сотрудников

### ЗАДАЧИ ПРИ РАБОТЕ С ЦИФРОВЫМИ УСЛУГАМИ

-  Просмотр балансов по счетам, операции по картам, оплата штрафов, переводы, конвертация
-  Подписание документов, загрузка реестров с платежами, облачная подпись, обмен сообщениями
-  Открытие депозитов, заявки на кредит, выпуск карт, открытие счетов
-  Оформление платежных документов, валютные операции и контроль

### АРХИТЕКТУРА РЕШЕНИЯ

#### Цифровой банкинг для физических лиц

- Кредиты и депозиты
- Шаблоны и регулярные операции
- Онлайн-поддержка
- Информирование о штрафах и начислениях
- Управление инвестициями
- Информационный сервис
- Продвижение и маркетинг
- Платежи и переводы
- Счета и карты

#### Цифровой банкинг для юридических лиц

- Кредиты и депозиты
- Управление счетами
- Выписки и отчеты
- Зарплатный проект
- Управление клиентами банка
- Окологанковские сервисы для ЮЛ
- Продвижение и маркетинг
- Платежи и переводы
- Каталог контрагентов
- Валютные операции и контроль

### ПРЕИМУЩЕСТВА РАБОТЫ С РЕШЕНИЕМ

- 01** Легкость развертывания и обновления без остановки доступа
- 02** Одни и те же бизнес-процессы для всех каналов
- 03** Наличие уникального набора бизнес-функционала
- 04** Экспертиза по требованиям информационной безопасности
- 05** Современный технологический стек

### ЦИФРЫ

**10 +**

лет развиваем решения для цифрового банкинга

**100 +**

специалистов занимаются развитием решений

**50 +**

бизнес-процессов автоматизировано





# ЦИФРОВОЙ РУБЛЬ, ЭЛЕКТРОННЫЕ ПЛАТЕЖИ

## Digital Q.E-Payments

Решение автоматизирует работу с цифровым рублем Банка России для всех видов операций кредитных организаций, физических и юридических лиц

### ЗАДАЧИ РЫНКА

- ✓ Построение современной платежной экосистемы на базе цифрового рубля
- ✓ Удовлетворение требований регулятора по функциональности и безопасности
- ✓ Выход на новые рынки и сегменты клиентов, использующих цифровой рубль
- ✓ Импортзамещение критической информационной инфраструктуры

### АРХИТЕКТУРА РЕШЕНИЯ



### ПРЕИМУЩЕСТВА РАБОТЫ С РЕШЕНИЕМ

- 01** Полный набор бизнес-процессов и настроек операций с цифровым рублем «из коробки», подтвержденный реальными проектами
- 02** Изменение настроек по принципам low-code. Конструирование и исполнение сквозных бизнес-процессов «на лету»
- 03** Поддержка интеграции с широким набором сертифицированных СКЗИ, СЗИ, УЦ. Поставка оборудования и оказание услуг по ИБ
- 04** Работа с ДБО, АБС, AML, ANTIFRAUD, СБП и смежными продуктами любых производителей на основе Open API и принципов MSA

### ЦИФРЫ

**01.07.2026**

все банки с универсальной лицензией обязаны внедрить цифровой рубль

**3** месяца

срок внедрения цифрового рубля от «Диасофт»

**6** банков

уже автоматизировали операции с ЦР вместе с «Диасофт»









# СТРАХОВАНИЕ

## Digital Q.Insurance

Решение обеспечивают автоматизацию учета основных направлений страхового бизнеса. Предназначено для страховых и перестраховочных компаний

### ЗАДАЧИ ПРИ РАБОТЕ НА СТРАХОВОМ РЫНКЕ

-  Интеграция страховых услуг в цифровые каналы, напрямую не связанные со страхованием – развитие экосистем
-  Необходимость оптимизации урегулирования убытков (ускорение, автоматизация принятия решений)
-  Повышение адаптации программных продуктов к страховому рынку
-  Адаптация коробочных решений и развитие интеграции в существующий ИТ ландшафт
-  Разработка необходимых инструментов для анализа данных и формирования отчетности
-  Импортозамещение

### АРХИТЕКТУРА РЕШЕНИЯ



### ПРЕИМУЩЕСТВА РАБОТЫ С РЕШЕНИЕМ

- 01** Гибкая настройка страховых продуктов
- 02** Поддержка законодательства
- 03** Запуск новых страховых продуктов в течение 2-х недель
- 04** Запуск и внедрение коробочного решения за 6 месяцев
- 05** Производительность
- 06** Открытая архитектура и модульность

### ЦИФРЫ

**30 000 +**  
договоров обрабатывается в системе ежемесячно

**70 000 +**  
заявок обрабатывается в системе ежемесячно

**> 30 лет**  
компания на рынке





# ПЕНСИОННЫЕ ФОНДЫ

## Digital Q.Pension

Решения автоматизируют бизнес-процессы Негосударственных пенсионных фондов

### ЗАДАЧИ НА РЫНКЕ НПФ

-  Импортзамещение
-  Поддержка нового пенсионного продукта ПДС (программа долгосрочных сбережений)
-  Реализация в IT решениях изменений законодательства

### АРХИТЕКТУРА РЕШЕНИЯ



### ПРЕИМУЩЕСТВА РАБОТЫ С РЕШЕНИЕМ

- 01** Гибкая настройка страховых продуктов
- 02** Автоматизация ручного труда
- 03** Поддержка законодательства
- 04** Производительность
- 05** Высокая поддержка и доступность
- 06** Открытая архитектура

### ЦИФРЫ

**1 500 000** +

договоров обрабатывается в системе ежемесячно

**5 000** +

заявлений обрабатывается в системе ежемесячно







# ОБЯЗАТЕЛЬНАЯ И УПРАВЛЕНЧЕСКАЯ ОТЧЕТНОСТЬ

## Digital Q.Reporting

Готовые решения по комплексной автоматизации отчетности банков

### ЗАДАЧИ ПОДГОТОВКИ ОТЧЕТНОСТИ

-  Автоматизация всего процесса подготовки отчетности
-  Наличие контроля качества данных, необходимого отчетности
-  Сбор данных из всех учетных систем организации и файлов
-  Поддержка изменений законодательства для регуляторной отчетности

### АРХИТЕКТУРА РЕШЕНИЯ



### ПРЕИМУЩЕСТВА РАБОТЫ С РЕШЕНИЕМ

- 01** Набор готовых приложений, построенных на едином решении, автоматизирующий весь процесс подготовки данных
- 02** Единая модель данных для всей отчетности на базе собственного или существующего в банке хранилища данных
- 03** Развитая система контроля качества, более 700 готовых проверок
- 04** Поддержка изменений законодательства в единой версии решения

### ЦИФРЫ

**30<sup>+</sup>**

выполненных проектов по построению хранилищ данных и отчетности

**> 700**

правил контроля качества «из коробки»

**850<sup>ТБ</sup>**

суммарный объем обрабатываемых данных

02

# УПРАВЛЕНИЕ РЕСУРСАМИ ПРЕДПРИЯТИЯ

[← вернуться к содержанию](#)



# УПРАВЛЕНИЕ ВЗАИМОТНОШЕНИЯМИ С КЛИЕНТАМИ

## Digital Q.CRM

Решение управляет всеми этапами взаимодействия с клиентами, включая привлечение, продажи, обслуживание и аналитику, и подходит для бизнеса любого масштаба

### ЗАДАЧИ УПРАВЛЕНИЯ ВЗАИМОТНОШЕНИЯМИ С КЛИЕНТАМИ



Замена устаревших и иностранных решений и построение комплексных процессов обслуживания, документооборота и аналитики вокруг классического CRM



Обеспечение производительности и гибкости CRM-систем с учетом роста корпоративных и публичных цифровых сервисов

### АРХИТЕКТУРА РЕШЕНИЯ

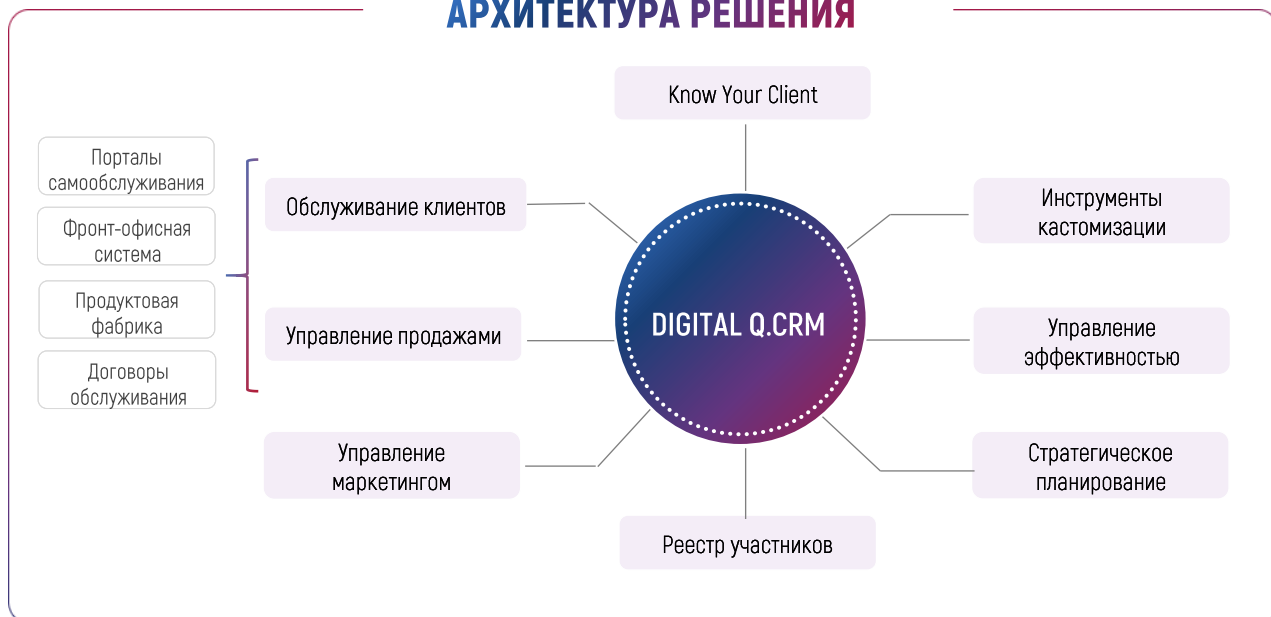

### ПРЕИМУЩЕСТВА РАБОТЫ С РЕШЕНИЕМ

01

Гибкий функционал создания произвольных типов участников для любых процессов взаимодействия с клиентами

02

Масштабируемая CRM-система для бизнеса любого объема

03

Встроенная аналитика для всех стадий взаимодействия с клиентами

### ЦИФРЫ

7

типов карточек участников процесса из «коробки»



количество типов участников для взаимоотношений с клиентами и контрагентами

< 1 минуты

создание нового типа участников процесса





# СИСТЕМА ЭЛЕКТРОННОГО ДОКУМЕНТООБОРОТА

## Digital Q.EDMS

Решение автоматизирует полный цикл работы с документами – от создания и согласования до хранения и контроля исполнения

### ЗАДАЧИ ПРИ РАБОТЕ С ДОКУМЕНТАМИ

-  Централизовать работу с документами в Холдинге, заменив разрозненные системы СЭД единым решением для повышения эффективности внутри корпоративного документооборота
-  Заменить иностранное ПО, задействованное в процессах СЭД, на отечественные решения
-  Перевести в цифровое пространство документы с ручной подписью, обеспечив их электронную обработку и подписание

### АРХИТЕКТУРА РЕШЕНИЯ



### ПРЕИМУЩЕСТВА РАБОТЫ С РЕШЕНИЕМ

- 01** Организация работы через цифровые кабинеты
- 02** Централизованный СЭД для Холдинга и всех его дочерних предприятий
- 03** Быстрая кастомизация процессов СЭД для нужд предприятия
- 04** Инструменты анализа и мониторинга процессов СЭД в разрезе холдингов /компаний/департаментов/сотрудников

### ЦИФРЫ

**100 000 +**

человек одновременно могут работать в СЭД

**100 +**

готовых бизнес-процессов

**2 дня**

срок реализации нового процесса СЭД









# РОССИЙСКАЯ ERP

## Digital Q.ERP

Решение предназначено для эффективного управления всеми ключевыми бизнес-процессами компании в условиях высокой нагрузки и масштабирования

### ЗАДАЧИ УПРАВЛЕНИЯ РЕСУРСАМИ ПРЕДПРИЯТИЯ

-  Создать единое цифровое пространство для работы сотрудников и клиентов
-  Обеспечить производительность и гибкость систем с учетом роста корпоративных и публичных цифровых сервисов
-  Собрать все процессы в одном месте, уметь их измерять, контролировать и оптимизировать
-  Увеличить эффективность бизнеса за счет цифровизации клиентского сервиса и внутренних операций
-  Планирование проектов, производства и его загрузки с учетом доступности ресурсов
-  Управлять проектами, ресурсами, персоналом и талантами

### АРХИТЕКТУРА РЕШЕНИЯ



### ПРЕИМУЩЕСТВА РАБОТЫ С РЕШЕНИЕМ

- 01** Цифровой двойник организации с едиными процессами и мониторингом ключевых процессов в режиме реального времени
- 02** Упрощение и автоматизация рутинных операций, отслеживание производительности и ускорение процесса принятия решений
- 03** Рациональное использование ресурсов и предотвращение излишних остатков товара, легкость и эффективность управления
- 04** Предоставление комплексной отчетности, получение актуальной информации и обеспечение устойчивости к изменениям

### ЦИФРЫ

**< 0,001** секунды

на получение данных о состоянии процесса

**< 60** секунд

на создание нового типа участников процесса

**> 2 000**

транзакций в секунду

**> 150 000**

одновременных пользователей











# ТЕХНОЛОГИЧЕСКОЕ ОБЕСПЕЧЕНИЕ ПРОИЗВОДСТВА

## Digital Q.MRP

Решение предназначено для обеспечения промышленного предприятия современными инструментами планирования и управления процессами производства высококачественной продукции в соответствии с методиками MRP II

### ЗАДАЧИ ДИСКРЕТНОГО, СЕРИЙНОГО И НЕПРЕРЫВНОГО ПРОИЗВОДСТВА

-  Формирование производственных заказов и заказов снабжения материалами
-  Распределение заказов во времени и по оборудованию в соответствии со спецификациями и технологическими картами
-  Контроль производственного цикла в заданных точках учета и проверки качества
-  Контроль на каждом этапе жизненного цикла заказов: от производства до расчета и закрытия
-  Поддержка форм внутрицеховой отчетности
-  Снижение затрат на производства за счет минимизации складских остатков и отсутствия unplanned нагрузок

### АРХИТЕКТУРА РЕШЕНИЯ



### ПРЕИМУЩЕСТВА РАБОТЫ С РЕШЕНИЕМ

**01** Увеличение объема выпускаемой продукции за счет качественного и непрерывного планирования

**02** Снижение себестоимости продукции и сокращение сроков исполнения заказов за счет формирования графика загрузки мощностей

**03** Точность прогнозных значений выпуска продукции за счет фактического учета отклонений производственных процессов в режиме онлайн

**04** Обеспечение процесса, включающего планирование, организацию, контроль и анализ производственной деятельности предприятий

### ЦИФРЫ

**100 000 +**

количество комплектующих в составе изделия

**100 000 +**

количество одновременных пользователей

**~ 0.001 секунды**

на получение данных о состоянии любого процесса





# КОНТРОЛЛИНГ ПРЕДПРИЯТИЯ

## Digital Q.MCS

Решение представляет собой целостную концепцию экономического управления предприятием, ориентирующую руководителей на выявление всех шансов и рисков, связанных с получением прибыли

### ЗАДАЧИ ПРИ УПРАВЛЕНИИ ПРОИЗВОДСТВЕННЫМ УЧЕТОМ

-  Поиск внутренних резервов при обострении ценовой конкуренции, обновлении технологий, сокращении жизненных циклов продуктов
-  Точный и своевременный учет затрат на производственные процессы для оптимизации расходов и повышения прибыли
-  Сложные методы расчета себестоимости продукции при расширении ассортимента, распределении множества затрат и неуклонном рост накладных расходов

### АРХИТЕКТУРА РЕШЕНИЯ



### ПРЕИМУЩЕСТВА РАБОТЫ С РЕШЕНИЕМ

- 01** Современные методы расчета себестоимости производства непосредственно для продукта, проекта, такие как Actual Costing
- 02** Low-code настройка гибких моделей аллокаций, процессный подход к планированию, консолидации и учету фактических расходов
- 03** Централизованная система планирования финансов с высочайшим быстродействием для контроля расходов в реальном времени работы производства
- 04** Увеличение рентабельности предприятия за счет быстрого, эффективного, точного расчета себестоимости

### ЦИФРЫ

**1 500**  
транзакций в секунду

**100 000**  
пользователей

**40+**  
срезов учета



# ЕДИНЫЙ ЦЕНТР ПРИНЯТИЯ РЕШЕНИЙ

## Digital Q.DecisionCenter

Решение предназначено для измерения, оценки и оперативного контроля процессов на предприятии и принятия управленческих решений на основе данных в режиме реального времени

### ЗАДАЧИ ПРИ УПРАВЛЕНИИ ПРЕДПРИЯТИЕМ

- ✓ Извлекать максимальную пользу из данных для повышения управляемости организацией
- ✓ Измерять, контролировать и оптимизировать процессы
- ✓ Создать единую версию правды для всех участников процесса
- ✓ Идентифицировать и выявлять потенциальные риски
- ✓ Контролировать и эффективно управлять ресурсами предприятия
- ✓ Заменить импортное программное обеспечение

### АРХИТЕКТУРА РЕШЕНИЯ



### ПРЕИМУЩЕСТВА РАБОТЫ С РЕШЕНИЕМ

- 01** «Единое окно» управления предприятием – информация от всех подразделений и всех процессах в одном месте
- 02** Эффективность управления – определение целей и постановка задач конкретному пользователю на основе реальных данных
- 03** Своевременный выпуск продукции за счет оперативного контроля, индикации нарушений, анализа узких мест, уведомления пользователей и заведения инцидентов
- 04** Самоуправление сотрудниками – каждый сотрудник знает свои «узкие места» и их устраняет за счет единой версии правды

### ЦИФРЫ

> 20

основных модулей ERP для сбора и анализа данных

> 100

основных показателей для мониторинга

> 1 000

различных графиков, диаграмм и таблиц

∞ Бизнес процессов

можно измерить и оценить



# РИСКИ И КОМПЛАЕНС

## Digital Q.Risk&Compliance

Решение обеспечивает соблюдение российского законодательства, внутренних правил контроля и международных требований в сфере рисков и комплаенса

### ЗАДАЧИ ПРИ РАБОТЕ В ОБЛАСТИ РИСКОВ И КОМПЛАЕНСА



Сбор (получение) данных об объекте, подлежащем контролю



Проверка объекта, подлежащего контролю



Предоставление результата проверки



Последствия проверки объекта контроля

### АРХИТЕКТУРА РЕШЕНИЯ



### ПРЕИМУЩЕСТВА РАБОТЫ С РЕШЕНИЕМ

01

Гибкая и интуитивно понятная NoCode настройка сценариев контроля

02

Готовые правила контроля с поддержкой актуального законодательства

03

Возможность онлайн- и пост-контроля в зависимости от задач

04

Анализ объектов контроля за период и настройка процесса принятия решений

### ЦИФРЫ

10 +

лет развиваем платформу

20 +

успешных внедрений

100 +

сценариев контроля «из коробки»

1 000 +

проверяемых объектов контроля секунду



# ПРОДУКТОВАЯ ФАБРИКА

## Digital Q.ProductFactory

Решение для централизованного управления данными о продуктах, услугах, товарах и комплексных предложениях предприятий

### ЗАДАЧИ ПРИ РАБОТЕ С РАЗЛИЧНЫМИ ПРОДУКТАМИ

- ✓ Предложить клиентам современные продукты, включающие программы лояльности и партнерские предложения
- ✓ Сохранить экономическую эффективность продуктовой линейки, несмотря на ее растущую сложность и разнообразие
- ✓ Обеспечить высокую скорость вывода новых продуктов на рынок
- ✓ Удержать клиентов через актуальные, релевантные предложения и рост их лояльности

### АРХИТЕКТУРА РЕШЕНИЯ



### ПРЕИМУЩЕСТВА РАБОТЫ С РЕШЕНИЕМ

- 01** Централизация данных о продуктах из разных систем обеспечивает прозрачность в управлении тарифами и продуктами
- 02** Поддержка продуктов любой сложности с параметризацией, наследованием, группировкой и массовыми изменениями
- 03** Независимость от банковской АБС или Учетной системы
- 04** NO-CODE управление продуктами и тарифами – развитие и изменения без доработок ИТ-решения
- 05** Продуктовые пакеты с гибкой настройкой связей, логики и расчета тарифа
- 06** Биллинг как сервис для расчета сложных комиссий с учетом транзакций совершенных на временном интервале

### ЦИФРЫ

**7**

розничных банков используют Продуктовую фабрику

**∞**

вариантов продуктовых настроек и тарифов под любые задачи

**1 000** TPS

для крупного розничного банка







# ГЛАВНАЯ КНИГА

## Digital Q.Accounting

Решение обеспечивает разделение продуктового и бухгалтерского учета.  
Помогает централизовать управление финансами организации.  
Предназначено для финансовых директоров и главных бухгалтеров

### ЗАДАЧИ ПРИ РАБОТЕ С ФИНАНСОВЫМИ ДАННЫМИ

-  Централизованное управление финансовыми данными по всем подразделениям организации
-  Упрощение интеграционных процессов при обработке финансовых данных из разных систем
-  Централизованная обработка больших объемов данных
-  Увеличение скорости обработки платежей
-  Быстрый вывод на рынок новых продуктов

### АРХИТЕКТУРА РЕШЕНИЯ



### ПРЕИМУЩЕСТВА РАБОТЫ С РЕШЕНИЕМ

- 01** Консолидация в одной системе независимого учета каждого подразделения и сводного учета по организации в целом
- 02** Параллельный учет по разным стандартам с применением разных планов счетов в одной системе (бухгалтерский, управленческий учет, МСФО и т. д.)
- 03** Контроль доступных средств на счетах с учетом блокировок, лимитов овердрафтов, арестов и т.д. в режиме реального времени
- 04** Сокращение сроков и трудозатрат при изменении продуктового или бухгалтерского учета

### ЦИФРЫ

**1 540 000** в час  
время формирования проводок

**2 000** +  
количество готовых шаблонов проводок

**> 20** лет  
опыт создания решений Accounting Solutions



# КАДРОВЫЙ УЧЕТ И ЗАРАБОТНАЯ ПЛАТА

## ПЛАТА

## Digital Q.HR

Решение объединяет программные продукты для автоматизации бизнес-процессов управления HR, расчета заработной платы и сдачи отчетности в контролирующие органы

### ЗАДАЧИ

- Автоматизация процессов управления персоналом с оптимальными затратами на внедрение и сопровождение решения
- Импортозамещение, в т.ч. замена SAP
- Централизованное управление финансовыми данными
- Быстрое создание новых бизнес-процессов
- Детализация информации для обеспечения сквозных процессов управления персоналом, оперативного получения аналитической информации и подготовки отчетности
- Интеграция с внешними системами
- Увеличение производительности и масштабируемости

### АРХИТЕКТУРА РЕШЕНИЯ



### ПРЕИМУЩЕСТВА РАБОТЫ С РЕШЕНИЕМ

- 01** Высокая скорость получения информации в различных аналитических разрезах
- 02** Поддержка бизнес-требований холдинга для каждой организации в рамках единой структуры
- 03** Оперативная поддержка изменений законодательства, отсутствие регуляторных рисков
- 04** Низкая трудоемкость доработки бизнес-процессов под собственные бизнес-требования
- 05** Удобство представления данных (виджеты)
- 06** Наличие функционала для обмена документами (встроенные в платформу ЭДО и ЭП)
- 07** Большой опыт интеграции со сторонними системами. Наличие готовых решений
- 08** Бизнес-экспертиза и техническая поддержка. Гарантийное и постгарантийное обслуживание

### ЦИФРЫ

**25<sup>+</sup>**

лет развиваем платформу

**7<sup>+</sup>**

клиентов в ТОП-100 российских банков

**120<sup>+</sup>**

филиалов в единой структуре за 3 месяца

**10 000<sup>+</sup>**

сотрудников работают на нашем решении









# АДМИНИСТРАТИВНО-ХОЗЯЙСТВЕННАЯ ДЕЯТЕЛЬНОСТЬ

## Digital Q.Balance

Решение объединяет программные продукты для автоматизации бизнес-процессов планирования, учета и контроля административно-хозяйственной деятельности организации

### ЗАДАЧИ

-  Автоматизация сквозных процессов АХД организации с оптимальными затратами на внедрение и сопровождение решения
-  Централизованное управление финансовыми данными по всем подразделениям организации
-  Импортзамещение. Замена SAP
-  Увеличение производительности и масштабируемости
-  Повышение надежности и безопасности данных
-  Стандартизация и унификация бухгалтерского и налогового учета

### АРХИТЕКТУРА РЕШЕНИЯ



### ПРЕИМУЩЕСТВА РАБОТЫ С РЕШЕНИЕМ

- 01** Высокая скорость получения информации в различных аналитических разрезах
- 02** Поддержка бизнес-требований холдинга для каждой организации в рамках единой структуры
- 03** Оперативная поддержка изменений законодательства, отсутствие регуляторных рисков
- 04** Богатое настройками коробочное решение - снижение затрат бизнеса. «Кастомизация через параметризацию»
- 05** Гибкость и удобство (расширяемые типы данных, справочник заданий, виджеты, генератор отчетов)
- 06** Наличие функционала для обмена документами (встроенные в платформу ЭДО и ЭП)
- 07** Большой опыт интеграции со сторонними системами. Наличие готовых решений
- 08** Бизнес-экспертиза и техническая поддержка. Гарантийное и постгарантийное обслуживание

### ЦИФРЫ

**200<sup>+</sup>**  
успешных  
внедрений

**30<sup>+</sup>**  
клиентов в ТОП-100  
русских банков

**25<sup>+</sup>**  
лет развиваем  
платформу

**120<sup>+</sup>**  
филиалов в единой  
структуре за 3 месяца

**10 000<sup>+</sup>**  
активных  
пользователей



# ИМПОРТОЗАМЕЩЕНИЕ ПРОДУКТОВ SAP

## Digital Q.Renovation



Российская замена для SAP NetWeaver и SAP HANA

### ЗАДАЧИ, СВЯЗАННЫЕ С УХОДОМ SAP ИЗ РОССИИ

- ✓ Правительство РФ требует прекратить использование иностранного ПО на 30 КИИ, а готовых решений нет
- ✓ Российские системы ERP имеют сильные ограничения по производительности в сравнении с SAP HANA
- ✓ На внедрение продуктов SAP выделялись существенные бюджеты. Второй раз понести сопоставимые затраты у организаций возможности нет
- ✓ Серьезнейшие риски информационной безопасности при использовании решений SAP (уголовная ответственность)

### АРХИТЕКТУРА РЕШЕНИЯ

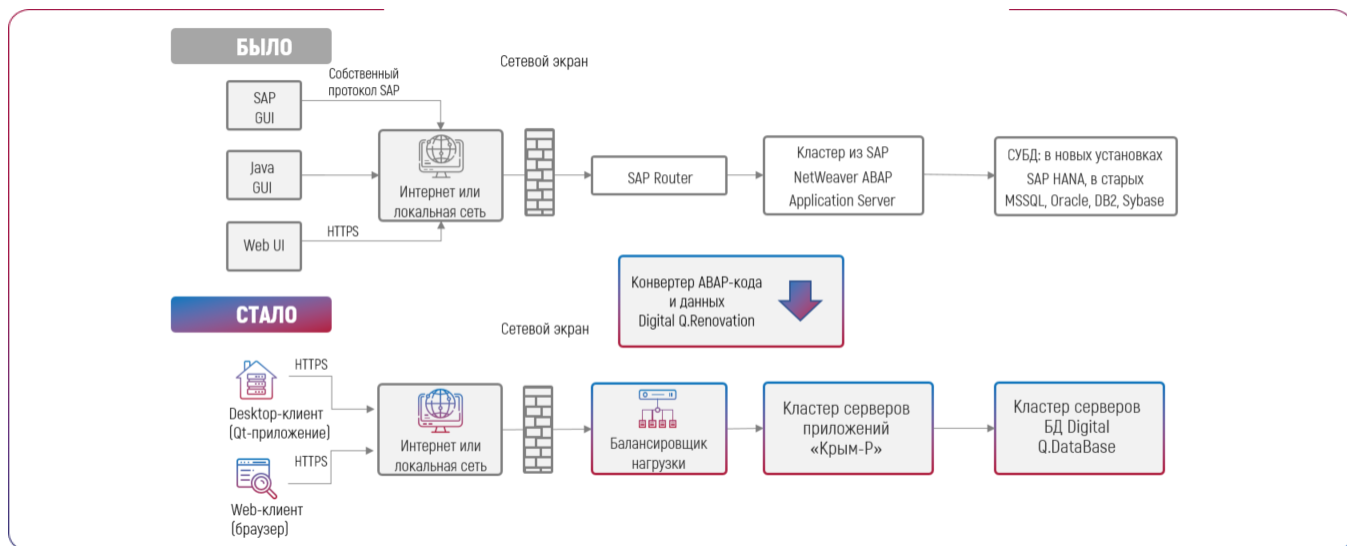

### ПРЕИМУЩЕСТВА РАБОТЫ С РЕШЕНИЕМ

- 01** Автоматизированная миграция в разы сокращает сроки по сравнению с внедрением ERP с «нуля»
- 02** Предлагаемое решение полностью соответствует российскому законодательству
- 03** Сохраняются ранее сделанные инвестиции в ERP
- 04** Сокращается бюджет на инфраструктуру новой системы

### ЦИФРЫ

**3-6** мес

срок внедрения решения

Конвертация **1** млрд

строк ABAP кода за **14** дней

в **10** раз

возрастает скорость работы

03

# ГОСУДАРСТВЕННЫЕ ИНФОРМАЦИОННЫЕ СИСТЕМЫ

[← вернуться к содержанию](#)









# ГОСУДАРСТВЕННЫЕ ИНФОРМАЦИОННЫЕ СИСТЕМЫ

## Digital Q.E-Government

Решение предназначено для цифровизации государственного сектора

### ЗАДАЧИ ПРИ РАБОТЕ С ГОСУДАРСТВЕННЫМИ ИНФОРМАЦИОННЫМИ СИСТЕМАМИ

-  Создание, развитие и сопровождение Государственных информационных систем (ГИС)
-  Миграция ГИС на ЕЦП «ГосТех» - перевод ГИС с монолитных архитектур на микросервисные решения
-  Создание и внедрение ведомственных витрин данных ЕИП НСУД
-  Цифровизация государственных услуг – анализ услуги с целью эффективного перевода в электронный формат
-  Аттестация ГИС – проверка и оценка функциональности системы
-  Интеграция ГИС со СМЭВ 4

### АРХИТЕКТУРА РЕШЕНИЯ

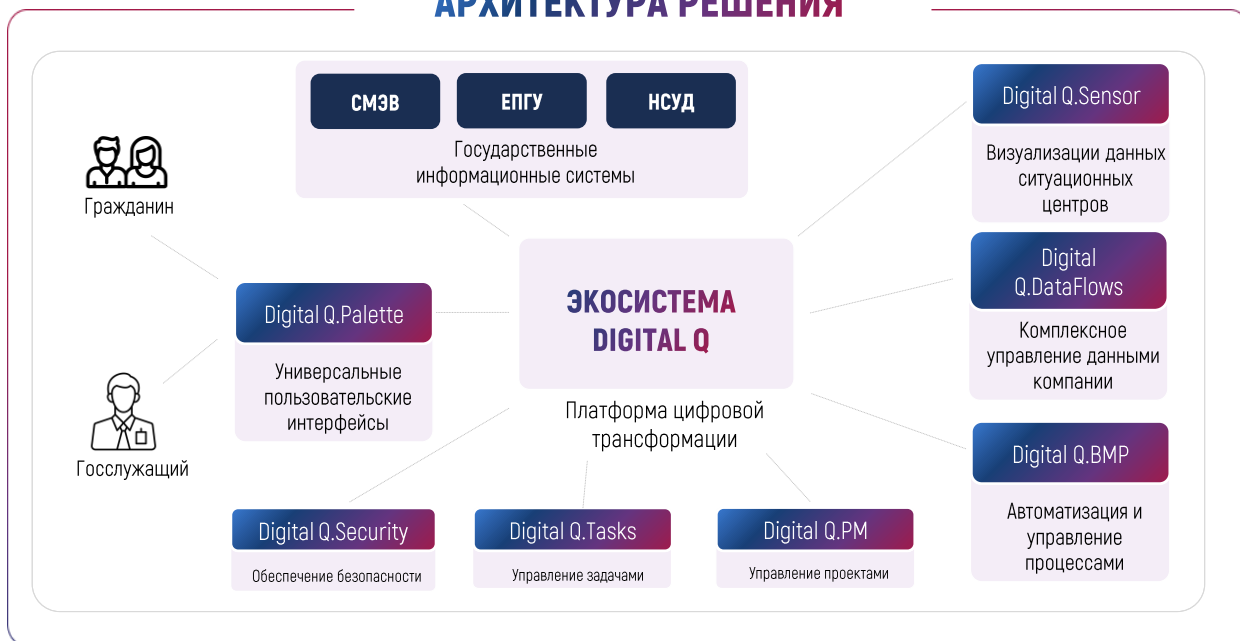

### ПРЕИМУЩЕСТВА РАБОТЫ С РЕШЕНИЕМ

01

Автоматизация сбора, обработки и анализа данных, для оперативного получения информации и принятия решений

02

Формирование «единого окна» предоставления услуг населению для сокращения времени обращения и повышения удобства для граждан

03

Наши решения обеспечивают соответствие всем нормативно-правовым актам и находятся в реестре российского ПО

04

Легкая адаптация, масштабирование и интеграция новых функций без нарушений работы системы

### ЦИФРЫ

> 250

сотрудников в направлении «Госсектор»

7 лет

опыта работы с государственными заказчиками

210<sup>+</sup>

продуктов в реестре российского ПО





# РЕГИСТРАТОРЫ

## Digital Q.Registrators

Решение предназначено для автоматизации и эффективного взаимодействия между акционерами (Юридическими и Физическими лицами), Эмитентами, Инвесторами и Регистратором ценных бумаг

### ЗАДАЧИ ПРИ РАБОТЕ С РЕГИСТРАТОРАМИ ЦЕННЫХ БУМАГ

-  Выполнение требований законодательства
-  Оптимизация бизнес-процессов
-  Выход регистраторов на новые услуги

### АРХИТЕКТУРА РЕШЕНИЯ

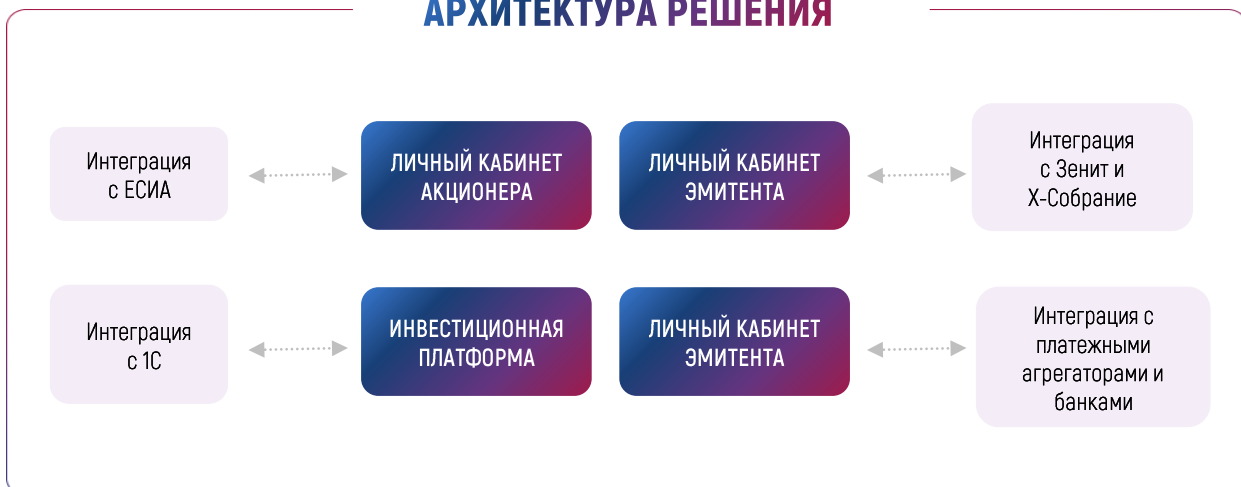

### ПРЕИМУЩЕСТВА РАБОТЫ С РЕШЕНИЕМ

- 01** Готовое, проверенное годами решение
- 02** Знание действующей нормативной базы
- 03** Опыт внедрения в аналогичных компаниях
- 04** Оперативное внесение изменений согласно требованиям заказчика
- 05** Опыт применения российского импортонезависимого ПО
- 06** Наши решения обладают повышенным уровнем информационной безопасности и производительности, отточенной на банках

### ЦИФРЫ

**7+** лет

опыт внедрения и взаимодействия с компаниями Регистраторами

**40+**

реализованных шаблонов в личных кабинетах пользователя

**25** минут

загрузка 400 000 пользователей при раскрытии списков собрания



# ВЗАИМОДЕЙСТВИЕ С ГОСОРГАНАМИ

## Digital Q.G2B

Решение для банков и финансовых организаций, упрощающее взаимодействие с государственными органами

### КЛЮЧЕВЫЕ ЗАДАЧИ ДЛЯ ВЗАИМОДЕЙСТВИЯ С ГОСОРГАНАМИ



Создать лучшие условия обслуживания и обеспечить простой доступ к финансовым инструментам для удержания и привлечения клиентов



Импортозамещение программного обеспечения с оперативной поддержкой регуляторных новаций

### АРХИТЕКТУРА РЕШЕНИЯ



### ПРЕИМУЩЕСТВА РАБОТЫ С РЕШЕНИЕМ

01

Промышленное и сопровождаемое решение для эффективного взаимодействия с госорганами

02

Легкая интеграция с любой банковской ИТ-системой

03

Импортонезависимость и оперативная поддержка изменений в законодательстве.

04

Комплексное решение или отдельные компоненты с быстрой реализацией новых сервисов

### ЦИФРЫ

12 +

лет развиваем решение

56

разработанных продуктов

78

клиентов пользуются нашими продуктами

500 +

успешно завершенных внедрений

04

# ЭКОНОМИКА ДАННЫХ

[← вернуться к содержанию](#)







# ЦЕНТР УПРАВЛЕНИЯ ОТЧЕТНОСТЬЮ

## Digital Q.ReportCenter

Система управления отчетами обеспечивает доступ, контроль и мониторинг отчетов через единый портал с возможностью создания отчетов любой сложности

### ЗАДАЧИ СИСТЕМ УПРАВЛЕНИЯ ОТЧЕТНОСТИ

-  Доступ пользователей ко всем необходимым отчетам
-  Мониторинг и контроль использования отчетов и данных
-  Подключение к данным различных корпоративных и внешних систем
-  Разработка собственных отчетов

### АРХИТЕКТУРА РЕШЕНИЯ



### ПРЕИМУЩЕСТВА РАБОТЫ С РЕШЕНИЕМ

- 01** Развитые средства управления доступом к чувствительным данным обеспечивают формирование и просмотр отчетов в соответствии с уровнем доступа
- 02** Готовые отчеты доступны в едином портале и легко встраиваются в прикладные решения и личные кабинеты сотрудников
- 03** Сбор и обработка данных из любых источников с помощью развитых low-code инструментов
- 04** Быстрая разработка любых видов отчетов с помощью low-code инструментов из состава решения

### ЦИФРЫ

**1000 +**

сформированных отчетов в минуту.  
Подтвержденная  
производительность

**> 3** раза

ускорение разработки  
новых отчетов

**54**

коннектора к различным  
источникам данных



# ФАБРИКА ДАННЫХ

## Digital Q.DataFactory

Решение для работы с данными, автоматизирующее весь процесс обработки – от загрузки до визуализации

### ЗАДАЧИ РЫНКА ОБРАБОТКИ ДАННЫХ

-  Обеспечение комплексной работы с данными
-  Замена решений иностранных поставщиков
-  Работа с большими и разнородными данными
-  Сокращение времени выхода продукта на рынок (time to market)

### АРХИТЕКТУРА РЕШЕНИЯ



### ПРЕИМУЩЕСТВА РАБОТЫ С РЕШЕНИЕМ

- 01** Универсальный инструмент для различных бизнес задач: подготовка оперативной отчетности, построение дашбордов, создание хранилищ данных
- 02** Повышение эффективности разработки за счет интеграции инструментов решения между собой
- 03** Сокращение времени получения бизнес результата за счет итерационного подхода к внедрению, поддержанного в платформе
- 04** Быстрая разработка потоков обработки данных с помощью low-code инструментов из состава решения

### ЦИФРЫ

**< 4** недель

для получения результата бизнесом

**> 3** раза

ускорение разработки процессов обработки данных

**54**

коннектора к различным источникам данных



05

# СРЕДСТВА ПРОИЗВОДСТВА ПРОГРАММНЫХ ПРОДУКТОВ

[← вернуться к содержанию](#)







# ИНТЕГРАЦИОННАЯ ПЛАТФОРМА

## Digital Q.Integration

Решение обеспечивает быстрое и качественное выполнение интеграционных задач на базе универсального интеграционного процесса

### КЛЮЧЕВЫЕ ЗАДАЧИ ПРИ ИНТЕГРАЦИИ

-  Создание единой среды проектирования интеграционных решений для всех информационных систем в IT-ландшафте организации
-  Стандартизация проектирования, разработки и сопровождения интеграционных решений
-  Единый процесс сборки и развертывания интеграционных решений на стенды предприятия
-  Регистрация сообщений с детализацией статусов и протокола обработки для упрощения анализа интеграции

### АРХИТЕКТУРА РЕШЕНИЯ

#### Проектирование интеграционной архитектуры

Визуальное проектирование интеграционной архитектуры

Реестр интегрируемых систем

Реестр интеграционных потоков

#### Дизайнер интеграционных потоков

Реестр готовых компонент (адаптеры)

Low Code инструменты проектирования

Low Code дизайнер процессов я

Автоматический генератор PBC

Настройка сообщений

#### Исполнение интеграционных потоков

Универсальный адаптер

Среда исполнения интеграционных адаптеров

Реестр сообщений

#### Транспортный уровень (Digital Q.MessageBroker)

Стриминг сообщений

Очереди сообщений

Просмотр содержимого топиков и очередей

#### Мониторинг и контроль

Сверка данных (реконсилияция)

Визуальные дашборды анализа интеграционного взаимодействия

### ПРЕИМУЩЕСТВА РАБОТЫ С РЕШЕНИЕМ

01

Визуальное проектирование интеграционных потоков в low-code редакторе

02

Быстрая генерация адаптеров одним нажатием кнопки.

03

Прозрачный мониторинг и управление в реальном времени.

04

Более 300 готовых компонентов для интеграции с высокой производительностью

### ЦИФРЫ

**20 +**

лет опыта в интеграции систем

**20 +**

протоколов и каналов доставки сообщений

**30 +**

интеграционных паттернов «из коробки»

**2 000 +**

сообщений в сек. в самой простой конфигурации



# ЦИФРОВАЯ ПЛАТФОРМА

## Digital Q.UP

Решение предназначено для централизованного управления всеми процессами организации, предоставляя инструменты для их моделирования, автоматизации, оценки и оптимизации

### ЗАДАЧИ В ОБЛАСТИ ЦИФРОВИЗАЦИИ



Импортозамещение legacy-систем и импортного ПО



Увеличение эффективности бизнеса за счет цифровизации клиентского сервиса и внутренних операций

### АРХИТЕКТУРА РЕШЕНИЯ



### ПРЕИМУЩЕСТВА РАБОТЫ С РЕШЕНИЕМ

01

Всеобъемлющий инструментарий работы с бизнес-процессами

02

Быстрое создание личных кабинетов в web и мобильных приложениях

03

Производительность и масштабирование для цифровизации бизнеса любого масштаба

04

NOCODE-инструменты для цифровизации и импортозамещения в изменяющемся бизнесе

05

Электронная заявка как основа посode настройки омниканальной бизнес-логики

06

Готовые функциональные компоненты

### ЦИФРЫ

17 +

лет развиваем платформу

200 +

успешных внедрений

100 +

готовых бизнес-процессов

100 000

пользователей одновременно



# LOW-CODE РАЗРАБОТКА МИКРОСЕРВИСНЫХ ПРОГРАММНЫХ ПРОДУКТОВ

## Digital Q.LowCode

Решение позволяет быстро реализовать требования по импортозамещению или по переходу на новый технологический стек

### ПРЕДНАЗНАЧЕНИЕ РЕШЕНИЯ

- ✓ Быстрое решение задач цифровизации, импортозамещения и модернизации устаревших приложений
- ✓ Разработка архитектурно правильных решений
- ✓ Повсеместное использование готовых компонентов LOW-CODE и NO-CODE инструментов
- ✓ Построение эффективной производственной среды
- ✓ Полная автоматизация производственных процессов
- ✓ Эффективное управление IT-ресурсами

### АРХИТЕКТУРА РЕШЕНИЯ

#### ТЕХНОЛОГИЧЕСКИЕ ПЛАТФОРМЫ



#### ПРОИЗВОДСТВЕННЫЕ ПЛАТФОРМЫ

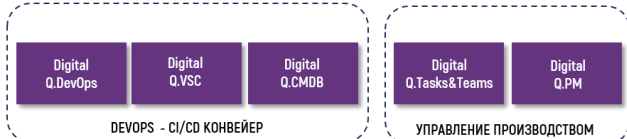

#### ИНФРАСТРУКТУРНЫЕ ПЛАТФОРМЫ



### ПРЕИМУЩЕСТВА РАБОТЫ С РЕШЕНИЕМ

- 01 Создание независимых микросервисных приложений с открытым кодом
- 02 Полноценная микросервисная архитектура
- 03 Высокая производительность
- 04 Автоматическая генерация полноценного API

### ЦИФРЫ

**30<sup>+</sup>** платформ для эффективного управления и производства программных продуктов

**300<sup>+</sup>** готовых функциональных модулей



# ИНФОРМАЦИОННАЯ БЕЗОПАСНОСТЬ

## Digital Q.Security

Решение обеспечивает информационную безопасность для любых прикладных систем

### ЗАДАЧИ В ОБЛАСТИ ОБЕСПЕЧЕНИЯ БЕЗОПАСНОСТИ ПРИКЛАДНЫХ РЕШЕНИЙ

- ✓ Внедрение единой системы аутентификации
- ✓ Фиксация инцидентов безопасности при запуске операций в бизнес приложениях
- ✓ Централизованное разграничение доступа к бизнес-объектам ваших решений
- ✓ Выполнение требований законодательства по импортозамещению и наличия сертификации ФСТЭК

### АРХИТЕКТУРА РЕШЕНИЯ

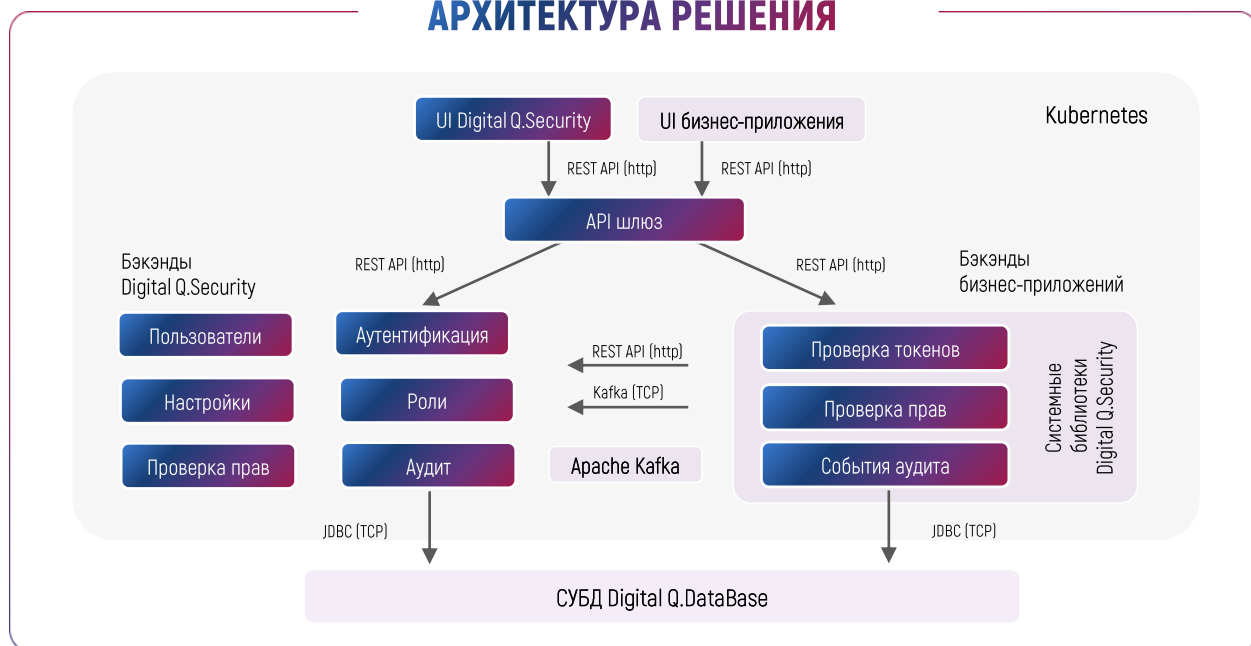

### ПРЕИМУЩЕСТВА РАБОТЫ С РЕШЕНИЕМ

- 01 Включает в себя все базовые компоненты и механизмы для обеспечения информационной безопасности прикладных систем
- 02 Децентрализованная архитектура и распределённое хранение данных позволяет обрабатывать большие объёмы запросов
- 03 Digital Q.Security включена в Реестр российского программного обеспечения
- 04 Компоненты решения имеют заключение сертификационной лаборатории ФСТЭК, проходят финальные испытания

### ЦИФРЫ

до **30%**

снижение затрат на сопровождение при внедрении единой системы аутентификации

до **50%**

сокращения времени расследования инцидентов ИБ при внедрении единой системы аудита

до **70%**

экономии бюджета при использовании готового решения, а не самостоятельной разработки

06

# СИСТЕМНОЕ ПРОГРАММНОЕ ОБЕСПЕЧЕНИЕ

[← вернуться к содержанию](#)



# БРОКЕР СООБЩЕНИЙ ДЛЯ МИКРОСЕРВИСНЫХ ПРОДУКТОВ

## Digital Q.MessageBroker

Решение предназначено для организации обмена информацией между приложениями в различных архитектурах. Создано на основе систем обмена сообщениями Kafka и Artemis

### ЗАДАЧИ

- ✓ Обеспечение надежного канала обмена информацией между программными продуктами
- ✓ Сохранение производительности обмена информацией при увеличении нагрузки
- ✓ Обеспечение гарантии доставки сообщений в требуемой последовательности

### АРХИТЕКТУРА РЕШЕНИЯ



### ПРЕИМУЩЕСТВА РАБОТЫ С РЕШЕНИЕМ

- 01 Платформа брокера сообщений включена в Реестр Российского программного обеспечения
- 02 Организация обмена сообщениями между разными продуктами
- 03 Отказоустойчивость решения, которую обеспечивает кластерный вариант развертывания Digital Q.MessageBroker
- 04 Высокая скорость обработки сообщений с использованием многопоточного режима
- 05 Единый сервис поддержки инфраструктурных компонентов и используемого системного ПО (ОС, системы виртуализации)

### ЦИФРЫ

**2 млн** сообщений в секунду обеспечивает Digital Q.MessageBroker

**7000+** банков используют продукты на основе Kafka

**0** остановок брокера сообщений



# ПРОГРАММНО-АППАРАТНЫЙ КОМПЛЕКС

## Digital Q.Hard&Soft

Решение, предназначенное для всех отраслей экономики, разработанное для построения IT-инфраструктуры с выполнением требований регулятора по импортозамещению

### АКТУАЛЬНЫЕ ПРОБЛЕМЫ, СТОЯЩИЕ ПЕРЕД ЗАКАЗЧИКОМ

- ✓ Дополнительные затраты на миграцию прикладных продуктов на импортонезависимое системное ПО и серверное оборудование для проверки совместимости компонентов, используемых в бизнес-процессе
- ✓ Дефицит высококвалифицированных специалистов в штате компании
- ✓ Переход на использование программных и аппаратных компонентов, внесённых в реестр РФ, согласно Постановлению Правительства РФ от 14 ноября 2023 г. № 1912
- ✓ Принятие на себя рисков по сопровождению внедренного решения

### МОДУЛЬНАЯ СТРУКТУРА ПОЗВОЛЯЮЩАЯ РЕШАТЬ БИЗНЕС ЗАДАЧИ



### ПРЕИМУЩЕСТВА РЕШЕНИЯ ДЛЯ БИЗНЕСА ОТ ДИАСОФТ

**01** Готовое инфраструктурное решение, содержащее в себе прикладное программное обеспечение, настроенное в соответствии с требованием заказчика

**02** Единое окно сервисного обслуживания всех компонентов ПАК

**03** Единый инструмент для управления и мониторинга всех развернутых в ПАК компонентов

### ЦИФРЫ

**3** варианта исполнения базовых функциональных модулей в зависимости от масштаба установки

**6** типов модулей в составе ПАК

**230+** бизнес-продуктов Диасофт готовых поставляться вместе с ПАК











# БЛОКЧЕЙН

## Digital Q.Blockchain

Решение предназначено для хранения и ведения реестра открытых данных, а также проведения электронного голосования, интеграции с внешними системами, хранения данных по ЦФА, витринами данных и сайтами

### ЗАДАЧИ В ОБЛАСТИ УПРАВЛЕНИЯ ДАННЫМИ И ОБЕСПЕЧЕНИЯ ИХ БЕЗОПАСНОСТИ

-  Повышение надежности и безопасности данных
-  Соблюдение регуляторных требований
-  Улучшенная прозрачность и целостность данных
-  Снижение издержек и увеличение эффективности
-  Увеличение производительности и масштабируемости
-  Создание и внедрение смарт-контрактов

### АРХИТЕКТУРА РЕШЕНИЯ

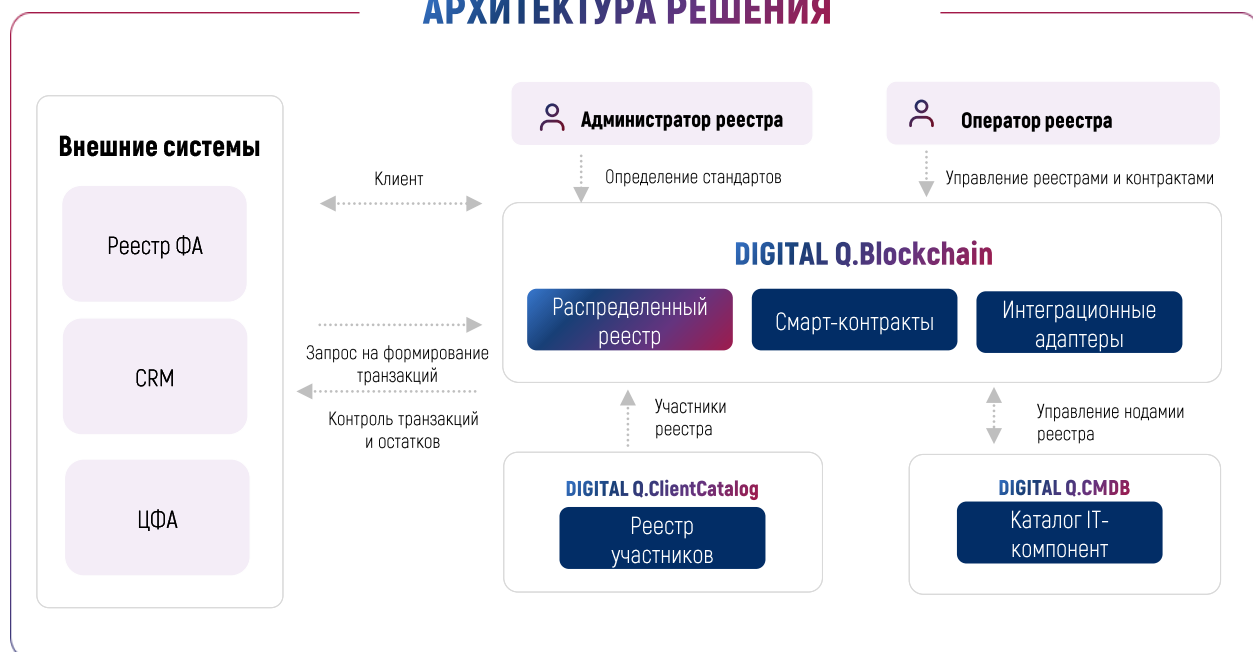

### ПРЕИМУЩЕСТВА РАБОТЫ С РЕШЕНИЕМ

01

Создание каналов и распределенных цепочек блоков для разграничение участников сети и информации, с которой они могут работать

02

Протокол консенсуса RAFT для поддержания реестра в согласованном состоянии

03

Контроль неизменности данных, благодаря криптографическому контролю и расчету хэш-функций на базе SHA-256

04

Администрирование, управление каналами доступа к сети блокчейн, создание и отзыв электронной подписи

### ЦИФРЫ

**70%**

потенциальное снижение затрат на бизнес-операции

**50%**

потенциальное снижение затрат на централизованную деятельность (КУС и оформление новых клиентов)

**70%**

потенциальное снижение затрат на основную финансовую отчетность







# СЕРВЕР ПРИЛОЖЕНИЙ

## Digital Q.AppServer

Решение предназначено для обеспечения безопасности данных и повышения производительности Java-приложений, благодаря эффективному управлению ресурсами сервера приложений, мониторингу и анализу его работы в реальном времени

### ЗАДАЧИ УПРАВЛЕНИЯ СЕРВЕРАМИ ПРИЛОЖЕНИЙ

-  Запуск и управление приложениями на серверах приложений Digital Q.TomEE и Digital Q.Wildfly
-  Сбор и отслеживание метрик состояния и производительности приложений
-  Настройки параметров и профилей конфигурации приложений и серверов приложений
-  Конфигурирование параметров безопасности серверов приложений Digital Q.TomEE и Digital Q.Wildfly

### АРХИТЕКТУРА РЕШЕНИЯ



### ПРЕИМУЩЕСТВА РАБОТЫ С РЕШЕНИЕМ

- 01** Входит в реестр отечественного программного обеспечения и в репозиторий финтех
- 02** Единая панель администрирования: инструменты конфигурирования и мониторинга
- 03** Осуществление поддержки решения на территории РФ
- 04** Возможность выбора технологии сервера приложений (wildfly/tomcat) в рамках единого решения

### ЦИФРЫ

**30** млрд  
записей логов  
в хранилище

**100** +  
продуктов компании «Диасофт»  
работают на Digital Q.TomEE

**3**  
российских ОС (Astra, ALT, РЕД ОС),  
сертифицированных ФСТЭК,  
на которых работает решение







# СИСТЕМА УПРАВЛЕНИЯ БАЗАМИ ДАННЫХ

## Digital Q.DataBase

Российская СУБД, обеспечивающая стабильную работу высоконагруженных приложений

### ЗАДАЧИ, СВЯЗАННЫЕ С ПЕРЕХОДОМ НА РОССИЙСКУЮ СУБД

-  Полноценно заменить ушедшие с российского рынка западные СУБД
-  Обеспечить высокую надежность и бесперебойную работу с данными 24/7 при любых сценариях использования
-  Предоставить возможности для работы приложений с высокой транзакционной нагрузкой (OLTP) и решения задач бизнес-аналитики (OLAP)
-  Обеспечить работу на импортозамещенном стеке – российских серверных решениях, операционных системах, средствах виртуализации, включая контейнеры

### АРХИТЕКТУРА РЕШЕНИЯ



### ПРЕИМУЩЕСТВА РАБОТЫ С РЕШЕНИЕМ

- 01** Приложения, разработанные для Oracle и MS SQL Server, продолжают работать с минимальными изменениями
- 02** Ускоренное ядро, оптимизированный планировщик запросов, поддержка in-memory и поколоночной модели для максимальной производительности
- 03** Консалтинг по переводу приложений с западных СУБД, поддержка 24/7, высокие стандарты SLA
- 04** Поддержана стабильная работа СУБД с высоконагруженными базами данных 100 ТБ и более
- 05** Единая панель с интуитивно понятным интерфейсом обеспечивает централизованный и удобный доступ ко всем экземплярам серверов баз данных
- 06** Проведена сертификация ФСТЭК по 4 уровню доверия (№ 4843 от 27.08.2024г.)

### ЦИФРЫ

в **20 раз**

быстрее для решений с Oracle и MS SQL по сравнению с PostgreSQL

**4**

поддерживаемые российские операционные системы, сертифицированные во ФСТЭК

> **230**

продуктов компании работают на Digital Q.DataBase

07

# УПРАВЛЕНИЕ ЧЕЛОВЕЧЕСКИМ КАПИТАЛОМ

[← вернуться к содержанию](#)







# УПРАВЛЕНИЕ ЧЕЛОВЕЧЕСКИМ КАПИТАЛОМ

## Digital Q.HCM

Решение предназначено для автоматизации всех процессов управления человеческим капиталом в компании любой сферы деятельности и масштаба: подбор, адаптация, развитие, обучение, оценка и обратная связь, организация эффективных коммуникаций

### ЗАДАЧИ НА РЫНКЕ УПРАВЛЕНИЯ ЧЕЛОВЕЧЕСКИМ КАПИТАЛОМ

-  Смещение фокуса компаний с найма новых сотрудников на удержание имеющихся
-  Потребность в создании корпоративных систем обучения
-  Уход западных вендоров с российского рынка
-  Рост спроса со стороны бизнеса на российские комплексные HCM решения

### АРХИТЕКТУРА РЕШЕНИЯ



### ПРЕИМУЩЕСТВА РАБОТЫ С РЕШЕНИЕМ

- 01** Визуализация важных метрик процесса обучения
- 02** HR аналитика на видеоконференциях (сбор и анализ данных о ходе конференции с целью улучшения качества мероприятия)
- 03** Быстрые коммуникации для участников сообщества
- 04** Генерация персонализированного учебного контента

### ЦИФРЫ

на **10** %

сокращение текучести кадров на испытательном сроке

на **97** %

уровень информированности и знаний у сотрудников

на **40** %

повышение индекса NPS (лояльность сотрудников)







# УПРАВЛЕНИЕ СЕРВИСАМИ

## Digital Q.ServiceDesk

Решение для автоматизации внутреннего и внешнего сервисного обслуживания. Эффективное и централизованное управление сервисными процессами, прозрачная коммуникация с потребителями продуктов и услуг

### ЗАДАЧИ В АВТОМАТИЗАЦИИ СЕРВИСНОЙ ПОДДЕРЖКЕ

-  Быстрая и бесшовная интеграция нового ПО в существующую IT-инфраструктуру
-  Необходимость аккумулировать разрозненную информацию
-  Сокращение доли иностранных компаний, перераспределение клиентов
-  Сделать сервисные процессы измераемыми
-  Развитие отечественных решений по самообслуживанию

### АРХИТЕКТУРА РЕШЕНИЯ



### ПРЕИМУЩЕСТВА РАБОТЫ С РЕШЕНИЕМ

01

Сокращение времени оказания услуг благодаря автоматизации и применению машинного обучения

02

Современный функционал самообслуживания, включающий умный поиск

03

Повышение лояльности и сокращение времени оказания услуг благодаря встроенному сервису аудио/видео конференций

04

Снижение временных затрат на контроль сервисных проектов и отчетность клиенту

### ЦИФРЫ

более **200 %**  
рост скорости  
обработки обращений

на **15 %**  
повышение индекса NPS  
(лояльность клиентов)

на **25 %**  
уменьшается стоимость  
обслуживания и поддержки







# УПРАВЛЕНИЕ ОБУЧЕНИЕМ

## Digital Q.LMS

Решение для организации современной универсальной системы управления обучением – создание учебных материалов и курсов, назначения их учащимся и анализ эффективности пройденного обучения

### ЗАДАЧИ РЫНКА УПРАВЛЕНИЯ ОБУЧЕНИЕМ

-  Удержание и развитие собственных сотрудников вместо поиска на рынке
-  Культура непрерывного обучения для роста вовлеченности сотрудников и их лояльности
-  Импортзамещение
-  Тренд на цифровизацию в сфере образования
-  Мотивация сотрудников с помощью обучения

### АРХИТЕКТУРА РЕШЕНИЯ

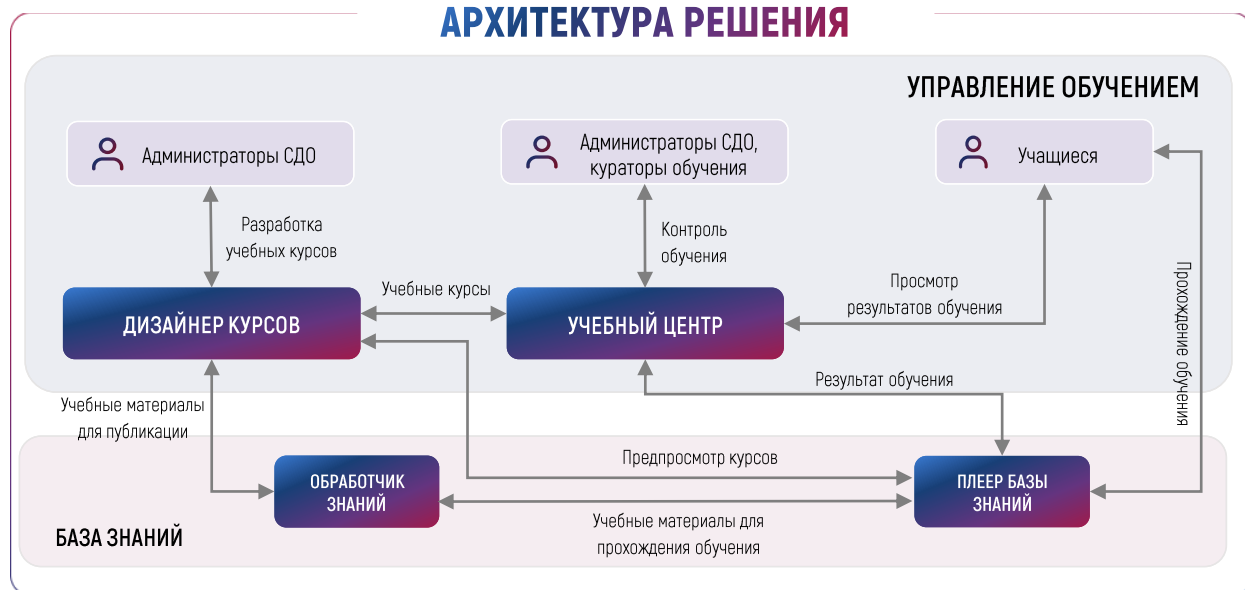

### ПРЕИМУЩЕСТВА РАБОТЫ С РЕШЕНИЕМ

- 01** Централизация процессов обучения
- 02** Быстрый подбор подходящих учебных материалов для Индивидуального плана развития
- 03** Подготовка партнеров и дилеров
- 04** Управление процессом обучения
- 05** Проведение обучения в любой точке без дополнительных затрат
- 06** Готовые учебные материалы для быстрой адаптации новых сотрудников
- 07** Быстрое обучение продуктам и услугам компании
- 08** Визуализация важных метрик процесса обучения

### ЦИФРЫ

**97 %**

информированности и знаний у учащихся

**99 %**

охват дистанционным обучением

**> 30 лет**

компания на рынке







# УПРАВЛЕНИЕ ТАЛАНТАМИ

## Digital Q.TMS

Решение предназначено для автоматизации всех процессов управления талантами в компании любой сферы деятельности и масштаба: : подбор, адаптация, развитие, оценка и обратная связь

### ЗАДАЧИ РЫНКА УПРАВЛЕНИЯ ТАЛАНТАМИ

-  Повышение эффективности рекрутинга
-  Импортозамещение
-  Необходимость управления процессом постановки и достижения целей
-  Возможность регулярной оценки и аттестации сотрудников в единой системе
-  Смещение фокуса у HR на удержание и развитие собственных сотрудников вместо поиска на рынке

### АРХИТЕКТУРА РЕШЕНИЯ



### ПРЕИМУЩЕСТВА РАБОТЫ С РЕШЕНИЕМ

- 01** Привлечение и найм лучших кандидатов
- 02** Контролируемый и управляемый процесс адаптации новых сотрудников
- 03** Рядовые сотрудники и даже топ-менеджеры полностью раскрывают свой потенциал
- 04** Оценка выполнения целей и достижения показателей эффективности деятельности
- 05** Помощь сотрудникам в продвижении по карьерной лестнице
- 06** Повышение вовлеченности сотрудников

### ЦИФРЫ

на **15** %  
сокращение текучести кадров на испытательном сроке

на **12** %  
повышение индекса eNPS (лояльность сотрудников)











# УПРАВЛЕНИЕ ПРОЕКТАМИ

## Digital Q.PM

Решение обеспечивает простоту и эффективность управления проектом  
На всех стадиях его реализации – от инициации до завершения

### ЗАДАЧИ РЫНКА УПРАВЛЕНИЯ ПРОЕКТАМИ

-  Управление портфелями, программами проектов и отдельными проектами
-  Управление проектными обязательствами
-  Импортзамещение
-  Автоматизация методологии управления проектами- SCRUM, Водопад, Гибрид
-  Планирование проектов с учетом доступности ресурсов
-  Статус проекта в режиме реального времени для обоснованного принятия управленческих решений
-  Необходимость управления встречами от проекта, фиксация и контроль протоколов и поручений

### АРХИТЕКТУРА РЕШЕНИЯ



### ПРЕИМУЩЕСТВА РАБОТЫ С РЕШЕНИЕМ

- 01** Значительное сокращение трудозатрат на управление проектами
- 02** Снижение временных затрат на мониторинг и контроль по проектам
- 03** Повышение эффективности показателей по срокам и бюджетам проектов
- 04** Единое пространство управления проектами Для заказчика и исполнителя

### ЦИФРЫ

**50 %**

сокращается количество просрочек по проекту

**В 1,5 раза**

увеличатся ресурсы менеджеров для управления проектами

**5 проектами**

менеджер может управлять одновременно











# УПРАВЛЕНИЕ МЕРОПРИЯТИЯМИ

## Digital Q.Events

Решение предназначено для планирования мероприятий: от повседневных встреч в календаре до бизнес-конференций, публичных собраний и массовых культурных событий а также для контроля всех процессов взаимодействия в любых компаниях, общественных комитетах и государственных органах

### ЗАДАЧИ ПРИ ОРГАНИЗАЦИИ МЕРОПРИЯТИЙ

-  Профессиональное управление мероприятиями и контроль всех участников при организации взаимодействия
-  Единое цифровое пространство проектных команд, комитетов, совещательных органов
-  Автоматизация документооборота и гибкость настройки бизнес-процессов: повестки и поручения
-  Централизованный контроль за процессами проведения корпоративных мероприятий
-  Удобство инструментов планирования рабочего дня с учетом ограничений по календарю
-  Визуализация результатов проведения встреч и заседаний

### АРХИТЕКТУРА РЕШЕНИЯ



### ПРЕИМУЩЕСТВА РАБОТЫ С РЕШЕНИЕМ

- 01** Эффективное принятие решений за счет проведения публичных голосований и сбора единого мнения участников
- 02** Подробная отчетность руководителям по встречам и заседаниям для принятия управленческих решений
- 03** Качественное проведение мероприятий по регламенту, контроль выполнения принятых решений
- 04** Оптимизация взаимодействия участников мероприятий для обмена информацией, контроля и планирования действий

### ЦИФРЫ

**100 %**

российская платформа

**30+ лет**

экспертизы в ведении IT-проектов

**100 тыс**

одновременных пользователей

**24/7**

непрерывная работа без технологических окон







# УПРАВЛЕНИЕ КОММУНИКАЦИЯМИ

## Digital Q.Inspider

Корпоративный портал, где собрана вся информация обо всех рабочих процессах, сотрудниках и ценностях

### ЗАДАЧИ РЫНКА УПРАВЛЕНИЯ КОММУНИКАЦИЯМИ

-  Наличие корпоративной среды, где виден вклад каждого сотрудника
-  Создание мотивационной среды для сотрудников
-  Единое пространство для общения – коммуникация сотрудников при удаленной работе или работе в разных городах
-  Улучшение условий работы и профессиональное развитие сотрудников

### АРХИТЕКТУРА РЕШЕНИЯ



### ПРЕИМУЩЕСТВА РАБОТЫ С РЕШЕНИЕМ

- 01** Организация цифровой коммуникационной среды
- 02** Импортонезависимый технологический стек
- 03** Готовый функционал, открытый к быстрой и гибкой адаптации
- 04** Легкая интеграция решения в любой IT-ландшафт организации

### ЦИФРЫ

на **30 %**  
увеличение информированности сотрудников о событиях в компании

на **40 %**  
повышение индекса NPS (лояльность сотрудников)